



ALUMÍNIO
ALUMÍNIO
PERFIS **DIVERSOS ESQUADRIAS**

poliformas 
ALUMÍNIOS E FERRAGENS

PERFIS DIVERSOS ESQUADRIAS

CÓDIGO	PESO (KG/BR)	PESO (KG/M)	DESCRIÇÃO	PÁGINA
CL-006	6,790 kg	1,131 kg	Cantoneira (macho) 52mm	01
CL-011	1,998 kg	0,333 kg	Cunha para CL-006 50mm	01
CL-044	6,302 kg	1,050 kg	Cantoneira (macho) 64mm	01
CL-010	2,536 kg	0,422 kg	Cunha para CL-044 60mm	01
AL-02	1,098 kg	0,185 kg	Trilho Inferior Único de Embutir (Macarrão-Filete) Natural	01
AL-20	1,344 kg	0,224 kg	Trilho inferior com abas e encaixe	01
CM-200	1,020 kg	0,170 kg	Contra-Marco	02
ACP-008	0,468 kg	0,078 kg	Faixa de Arremate para Carpete 28×2.2mm	02
ACP-006	0,780 kg	0,130 kg	Cantoneira para Pisos e Escadas 34×14mm	02
ME-013	1,650 kg	0,275 kg	Arremate de Piso	02
MP-347	1,192 kg	0,198 kg	Arremate – Moldura 37mm	02
MN-014	1,260 kg	0,210 kg	Arremate – Moldura 42mm	02
MP-349	1,818 kg	0,303 kg	Arremate – Moldura 60mm com Encaixe Cantoneira de Canto	03
MP-4302	1,500 kg	0,250 kg	Arremate – Moldura 47,2mm Convexo	03
MA-050	1,720 kg	0,286 kg	Arremate – Moldura 60mm Convexo	03

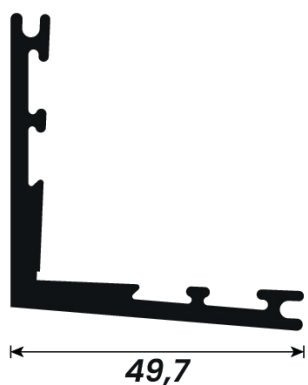

DESCRIÇÃO	CÓD. POLIFORMAS	PESO (KG/BR)	PESO (KG/M)
Cantoneira (macho) 52mm	CL-006	6,790 kg	1,131 kg



DESCRIÇÃO	CÓD. POLIFORMAS	PESO (KG/BR)	PESO (KG/M)
Cunha para CL-006 50mm	CL-011	1,998 kg	0,333 kg

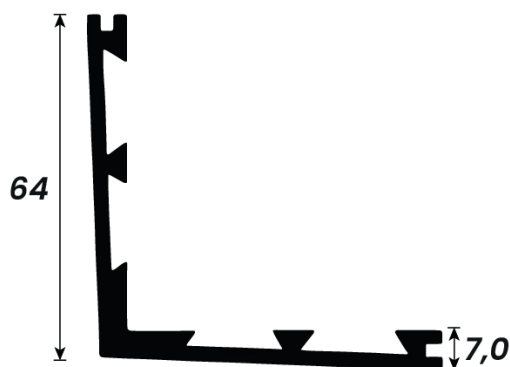

DESCRIÇÃO	CÓD. POLIFORMAS	PESO (KG/BR)	PESO (KG/M)
Cantoneira (macho) 64mm	CL-044	6,302 kg	1,050 kg

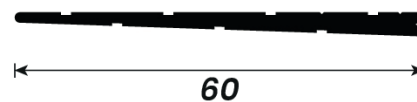

DESCRIÇÃO	CÓD. POLIFORMAS	PESO (KG/BR)	PESO (KG/M)
Cunha para CL-044 60mm	CL-010	2,536 kg	0,422 kg



DESCRIÇÃO	CÓD. POLIFORMAS	PESO (KG/BR)	PESO (KG/M)
Trilho Inferior Único de Embutir (Macarrão-Filete) Natural	AL-02	1,098 kg	0,185 kg

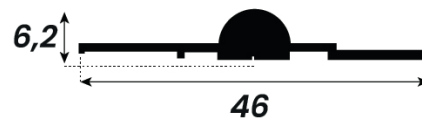

DESCRIÇÃO	CÓD. POLIFORMAS	PESO (KG/BR)	PESO (KG/M)
Trilho inferior com abas e encaixe	AL-20	1,344 kg	0,224 kg

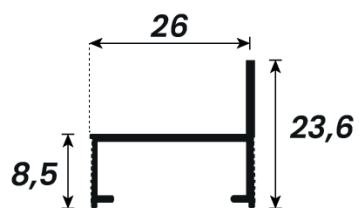

DESCRIÇÃO	CÓD. POLIFORMAS	PESO (KG/BR)	PESO (KG/M)
Contra-Marco	CM-200	1,020 kg	0,170 kg



DESCRIÇÃO	CÓD. POLIFORMAS	PESO (KG/BR)	PESO (KG/M)
Faixa de Arremate para Carpete 28 x 2.2mm	ACP-008	0,468 kg	0,078 kg

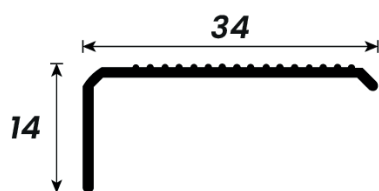

DESCRIÇÃO	CÓD. POLIFORMAS	PESO (KG/BR)	PESO (KG/M)
Cantoneira para Pisos e Escadas 34 x 14mm	ACP-006	0,780 kg	0,130 kg

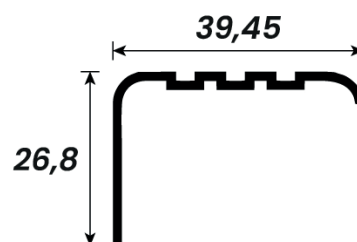

DESCRIÇÃO	CÓD. POLIFORMAS	PESO (KG/BR)	PESO (KG/M)
Arremate de Piso	ME-013	1,650 kg	0,275 kg

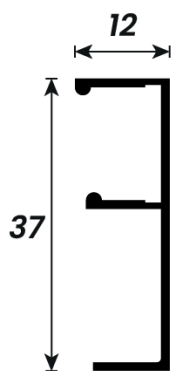

DESCRIÇÃO	CÓD. POLIFORMAS	PESO (KG/BR)	PESO (KG/M)
Arremate - Moldura 37mm	MP-347	1,192 kg	0,198 kg

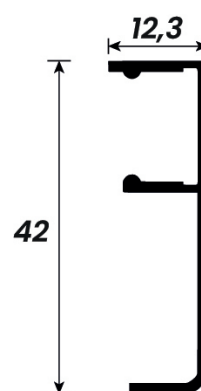

DESCRIÇÃO	CÓD. POLIFORMAS	PESO (KG/BR)	PESO (KG/M)
Arremate - Moldura 42mm	MN-014	1,260 kg	0,210 kg

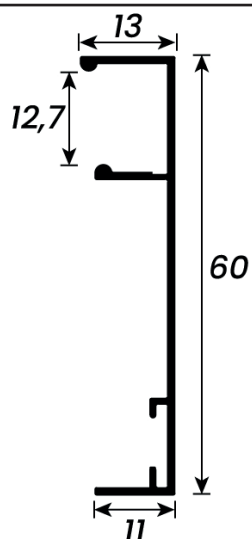

DESCRIÇÃO	CÓD. POLIFORMAS	PESO (KG/BR)	PESO (KG/M)
Arremate - Moldura 60mm com Encaixe Cantoneira de canto	MP-349	1,818 kg	0,303kg

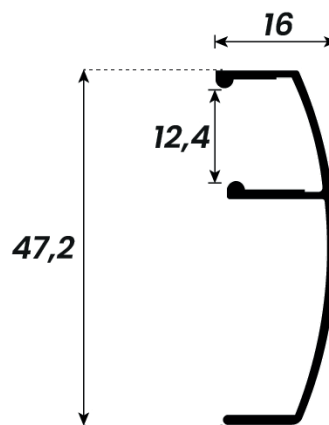

DESCRIÇÃO	CÓD. POLIFORMAS	PESO (KG/BR)	PESO (KG/M)
Arremate - Moldura 47,2mm Convexo	MP-4302	1,500 kg	0,250 kg

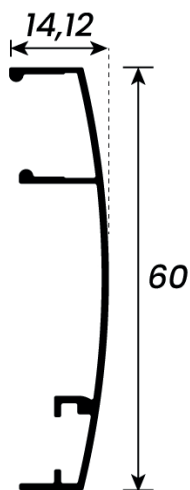

DESCRIÇÃO	CÓD. POLIFORMAS	PESO (KG/BR)	PESO (KG/M)
Arremate - Moldura 60mm Convexo	MA-050	1,720 kg	0,286 kg



Rua C-103, Qd 208, Lt 06 - Setor Sudoeste CEP: 74303-075 - Goiânia - Goiás
(62) 3247 3610
www.poliformas.com.br